

I

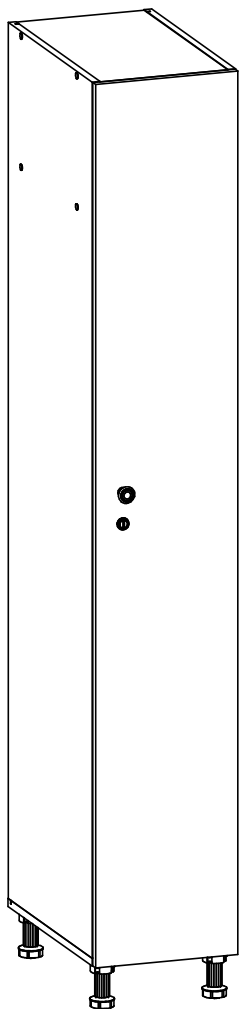

II

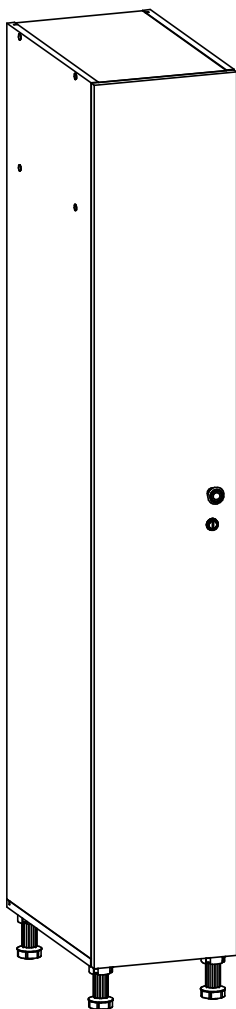





Ø 6 mm Ø 5 mm

# Паспорт изделия

## 1. Назначение

Шкаф для раздевалок серии WL предназначен для хранения личных вещей, одежды на рабочих местах, спортзалах.

## 2. Технические характеристики

Модель	 mm	 mm	 mm	 Kg*
WL 11-30	1895	300	500	31.4

\* - допустимое отклонение +/- 10%

## 3. Комплект поставки

№	Наименование	Кол-во шт.	№	Наименование	Кол-во шт.
1	Дно	1	5	Стенка задняя	1
2	Стенка левая	1	6	Полка несущая	1
3	Стенка правая	1	7	Крышка	1
4	Дверь	1	8	Компл. фурнитуры	1

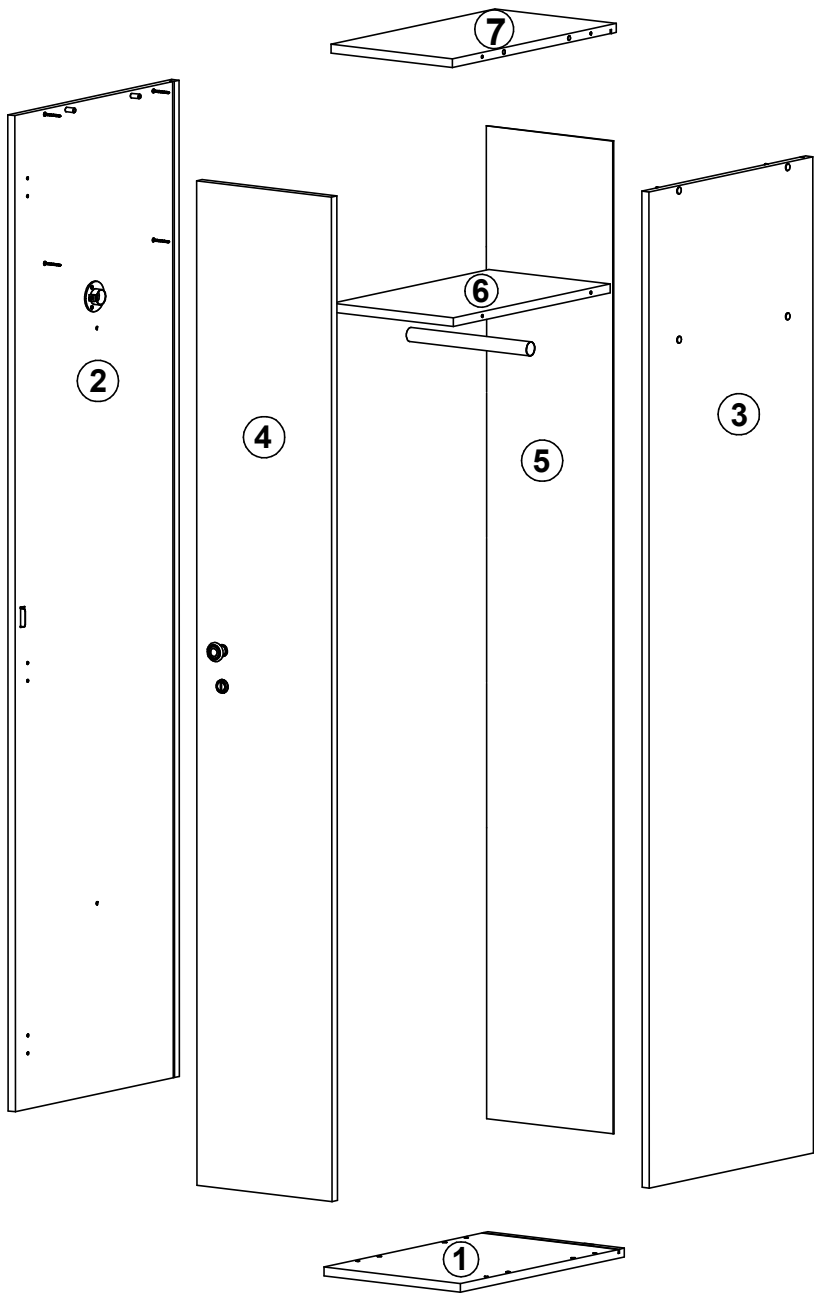

x 4

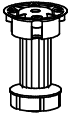

x 1

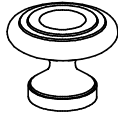

x 1



M4 x 22

x 2

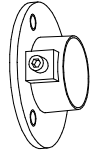

x 12



3.5 x 15

x 2

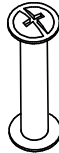

x 6



2.9 x 13

x 8

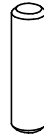

x 16



3.5 x 20

x 1

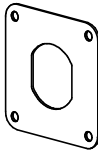

x 1

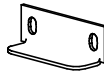

x 1



x 3

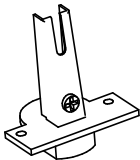

x 3

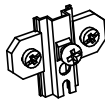

x 12



x 8



x 1

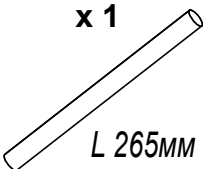

L 265MM

x 12



x 1



x 6

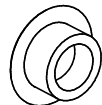







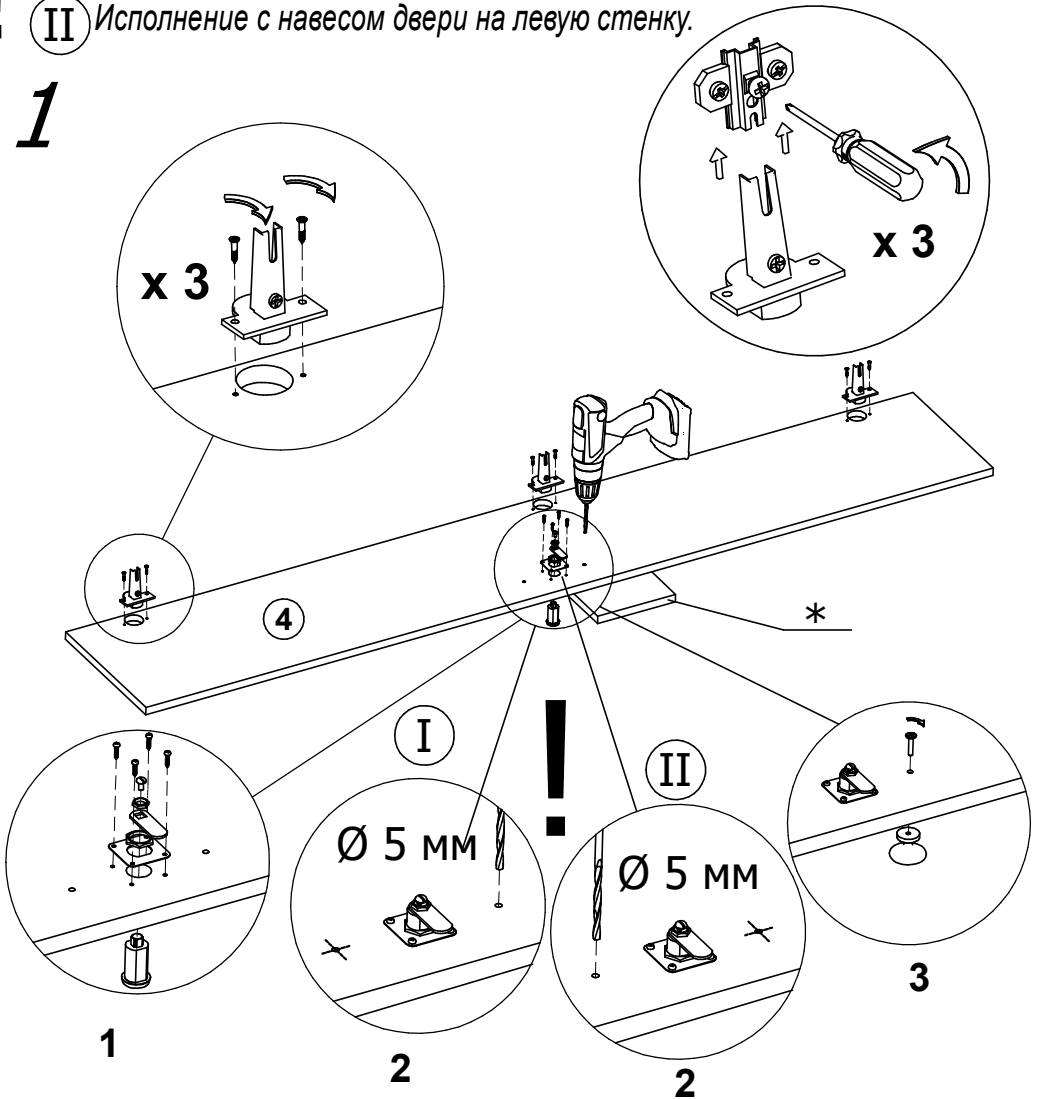

# 4. Инструкция по сборке

**I** Исполнение с навесом двери на правую стенку.

**II** Исполнение с навесом двери на левую стенку.

# 1



- |   |   |   |   |   |   |
|---|---|---|---|---|---|
|  x 3 |  x 6<br>3.5x15 |  x 1 |  x 1 |  x 4 |  x 1 |
|  x 1 |   |   |   |   |   |

\* - Во избежание сколов, досверливать отверстия Ø5 мм рекомендуется на деревянной подложке.

# 2

## I

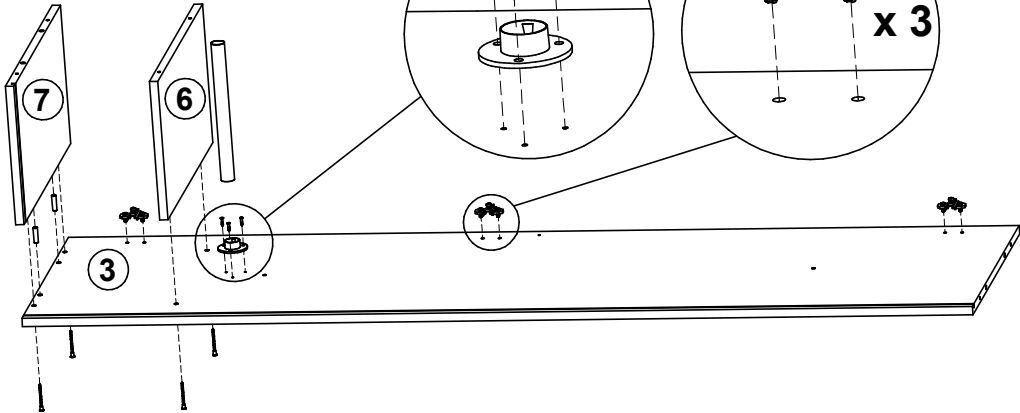

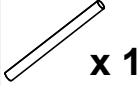
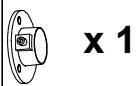
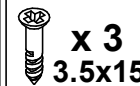
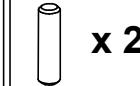
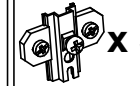
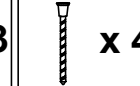
- |   |   |   |   |   |   |
|---|---|---|---|---|---|
|  x 1 |  x 1 |  x 3 |  x 2 |  x 3 |  x 4 |
|---|---|---|---|---|---|

# 3

## I

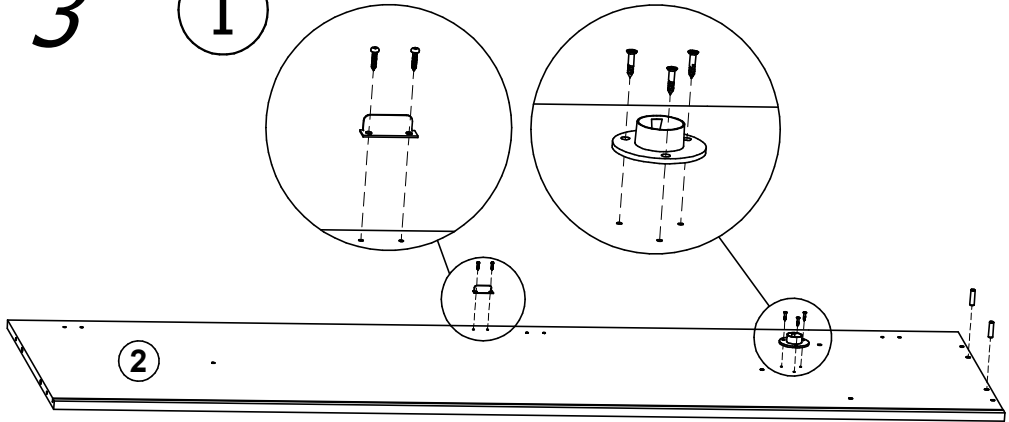

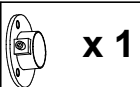
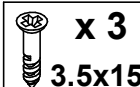
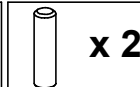
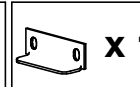
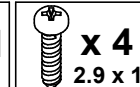



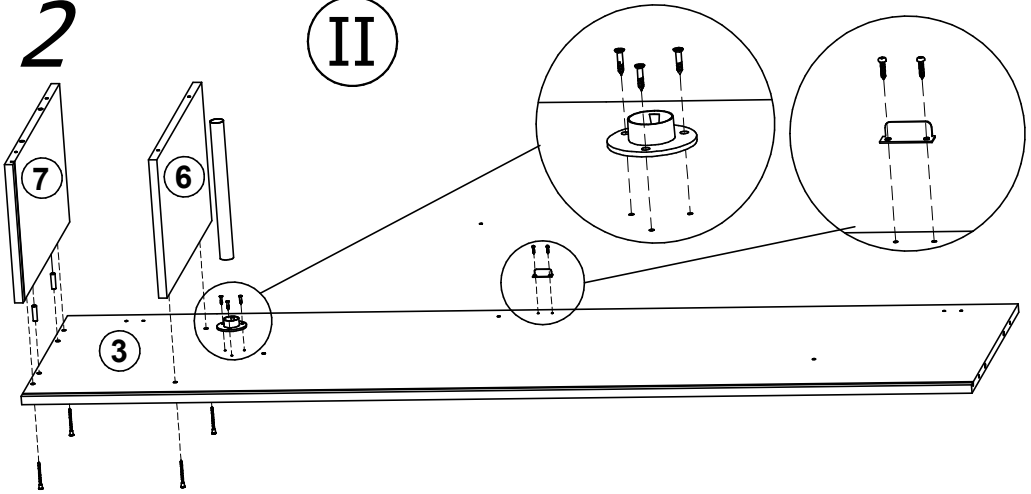

- |   |   |   |   |   |
|---|---|---|---|---|
|  x 1 |  x 3 |  x 2 |  x 1 |  x 4 |
|---|---|---|---|---|

# 2

## II

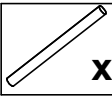

- |  |     |   |               |   |     |   |     |   |                 |   |     |
|--|-----|---|---------------|---|-----|---|-----|---|-----------------|---|-----|
|  | x 1 |  | x 3<br>3.5x15 |  | x 2 |  | x 1 |  | x 2<br>2.9 x 13 |  | x 1 |
|--|-----|---|---------------|---|-----|---|-----|---|-----------------|---|-----|

- |   |     |
|---|-----|
|  | x 4 |
|---|-----|

# 3

## II

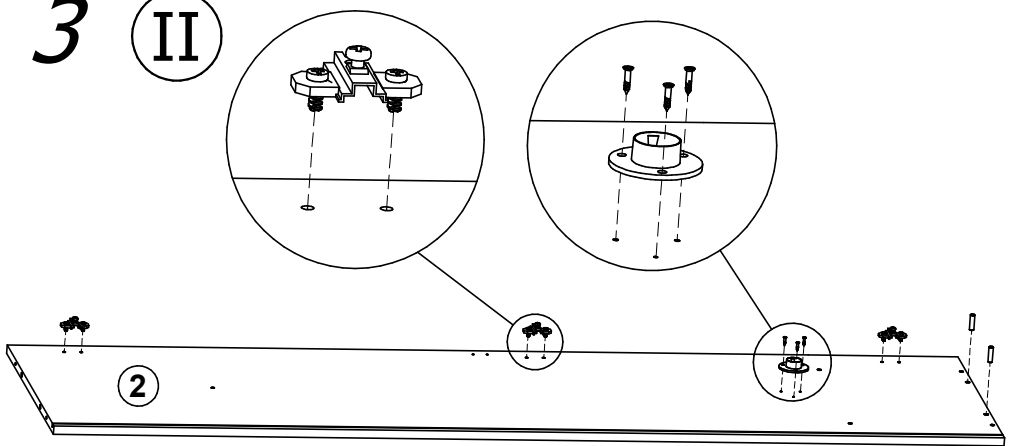

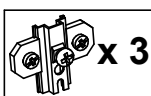
- |   |     |
|---|-----|
|  | x 3 |
|---|-----|

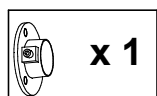
- |   |     |
|---|-----|
|  | x 1 |
|---|-----|

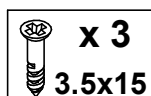
- |   |               |
|---|---------------|
|  | x 3<br>3.5x15 |
|---|---------------|

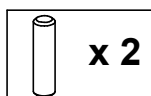
- |   |     |
|---|-----|
|  | x 2 |
|---|-----|

4

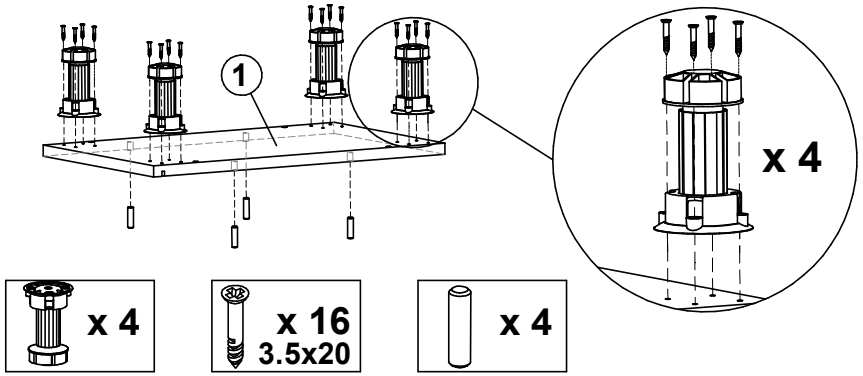

5

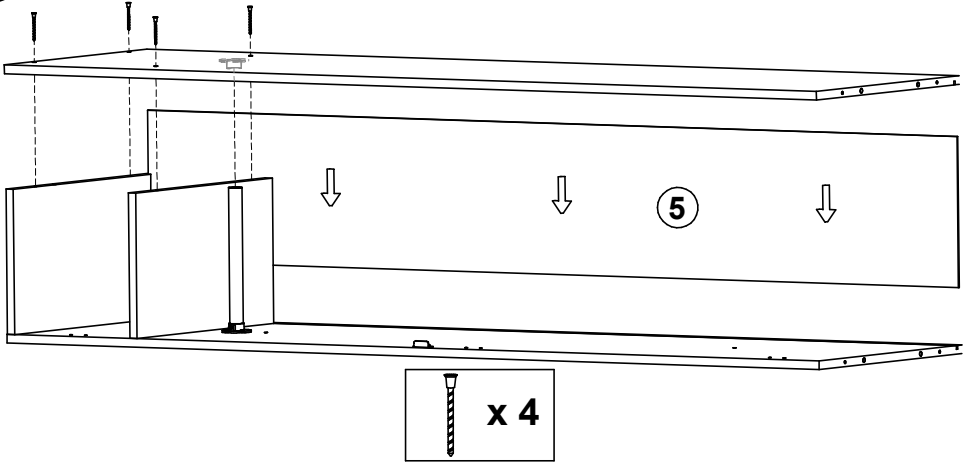

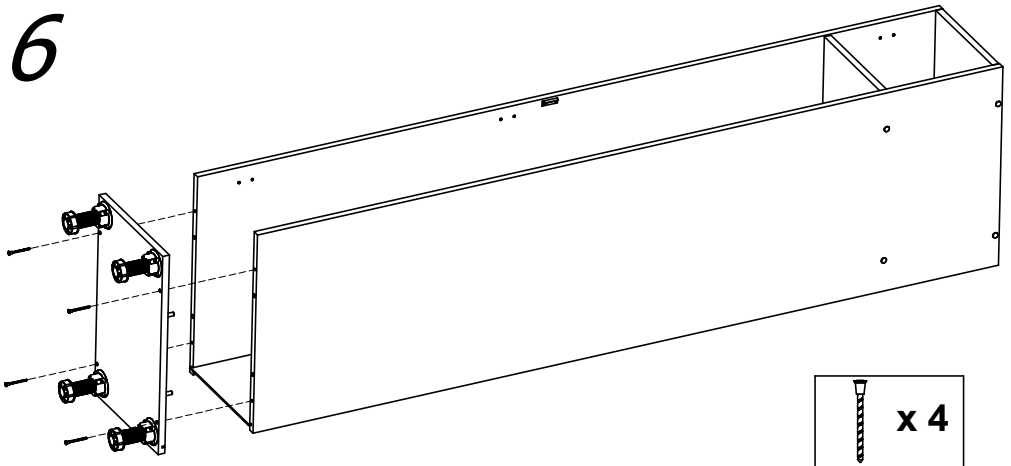

6



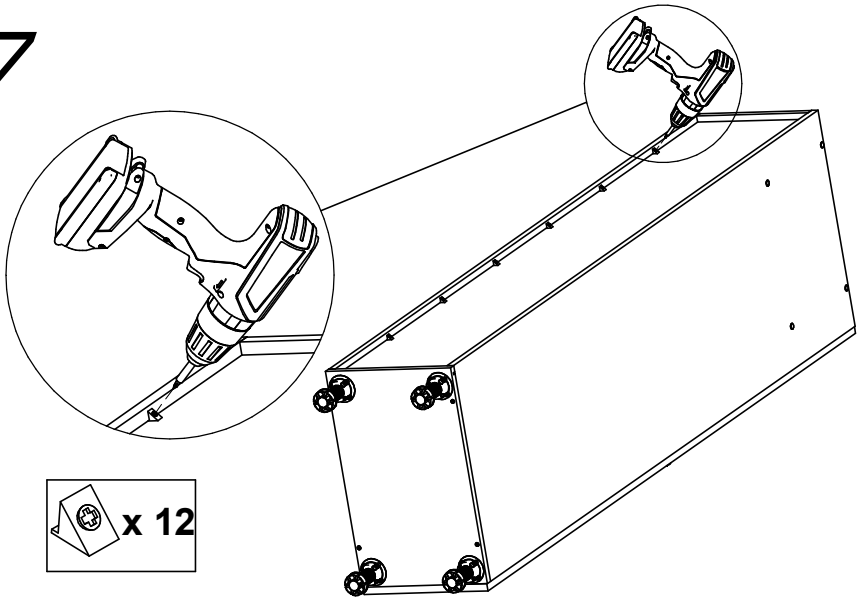

7



 x 12

8

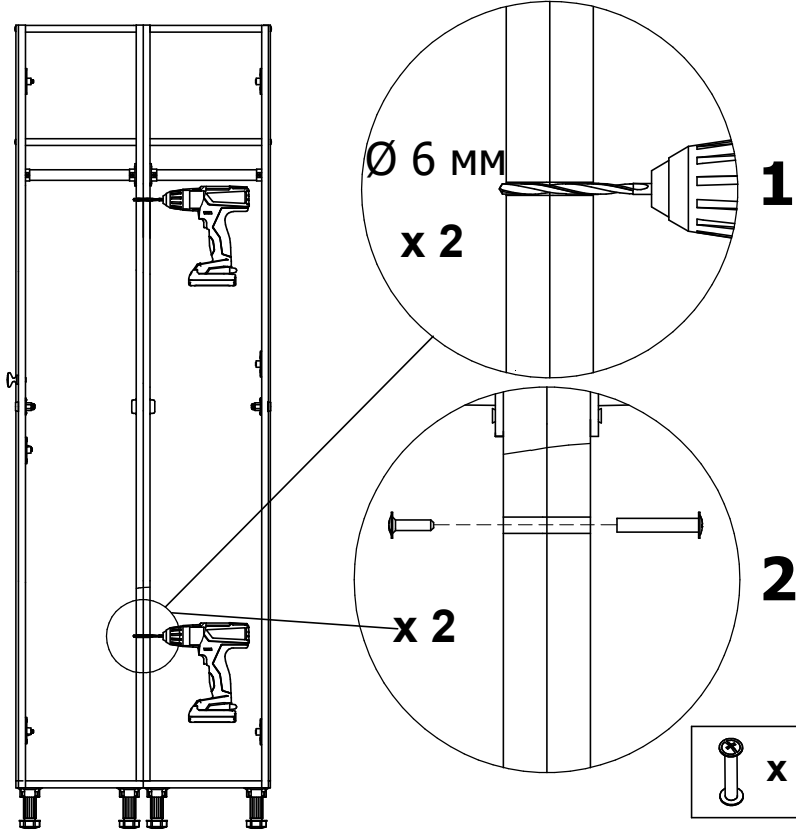

Ø 6 MM  
x 2

x 2

 x 2

9

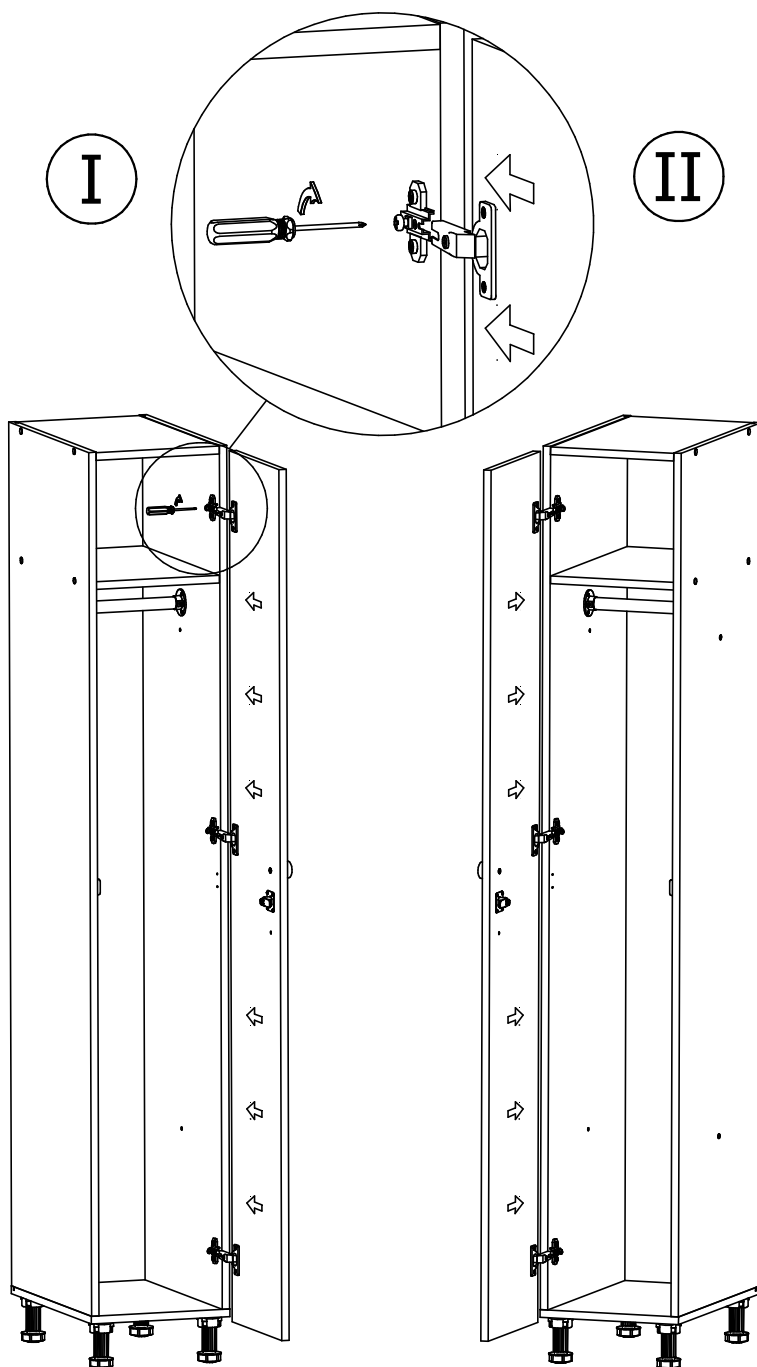

Перед регулировкой дверей, шкаф или систему шкафов необходимо выставить в уровень с помощью регулируемых ножек.

## 5. ОСОБЕННОСТИ ЭКСПЛУАТАЦИИ

Шкаф может эксплуатироваться в помещениях при температуре окружающего воздуха от 1 до 40°C и относительной влажности не более 60%.

## 6. ХРАНЕНИЕ, ТРАНСПОРТИРОВКА.

В разобранном виде шкаф можно перевозить в упаковке изготовителя в горизонтальном положении всеми видами крытого транспорта или в контейнерах.

При транспортировке и хранении шкафа в холодное время, во избежание заклинивания зам-ковых устройств, необходимо выдержать изделие при комнатной температуре не менее 3 часов.

Требования по хранению: в сухом помещении, в упаковке изготовителя.

## 7. ГАРАНТИЙНЫЕ ОБЯЗАТЕЛЬСТВА

Гарантийный срок эксплуатации шкафа - 1 год со дня продажи, а при отсутствии отметки о дате продажи – 1 год со дня изготовления товара.

Гарантийные обязательства не распространяются на:

- порезы, царапины, сколы и др. мех. повреждения, также пятна, возникшие при эксплуатации, транспортировке, самостоятельное изменение конструкции изделия;
- разбухание деталей, появившееся вследствие воздействия воды (влаги, пара) или эксплуатации, хранения, в помещении с повышенной влажностью (более 60%);
- отслоение или частичную деформацию канта, ПВХ пленки вследствие воздействия на изделие высоких температур (свыше 60°C);
- нарушение работоспособности изделия вследствие попадания влаги или посторонних предметов внутрь механизмов;
- изменение цвета поверхностей изделия (выгорание) вследствие воздействия прямого солнечного света.

Изготовитель не несёт ответственность за неисправность шкафа и не гарантирует безотказную работу изделия в случаях: нарушений рекомендаций по транспортировке, хранению, эксплуатации; проведения ремонта некомпетентными лицами; умышленной порчи.

## 8. СЕРВИСНАЯ СЛУЖБА

Адрес ближайшей сервисной службы компании "Промет" Вы можете узнать через Интернет по адресу <http://www.safe.ru>.

Шкаф изготовлен филиалом ООО «НПО ПРОМЕТ», 301602, Тульская область, г. Узловая, ул. Дубовская, д.2а.

Система управления качеством изготовителя сертифицирована на соответствие требованиям ИСО 9001

Штамп службы качества \_\_\_\_\_

Дата изготовления \_\_\_\_\_

**! Производитель оставляет за собой право вносить изменения, не ухудшая характеристики изделия, без уведомления потребителя.**